

# FALCO GAMMA

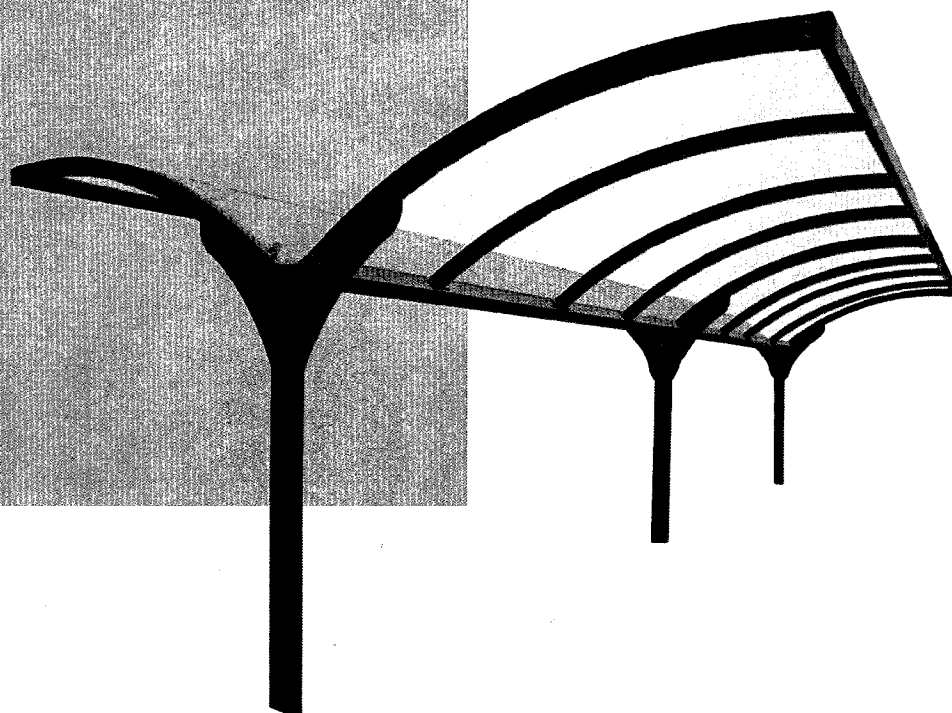

## FALCOGAMMA

Designet på FalcoGamma er inspireret af det græske tegn gamma (Y). Stolperne i siderne bærer det flotte buede tag, som dækkes af en 4 mm tyk transparent polycarbonat plade.

Der er indbygget tagrende i overdækningen.

TRANSPARENTE | overdækning

MANGE FORMÅL | ideel til en række formål

LANG LEVETID | kraftig konstruktion

Længde ca 14 m.

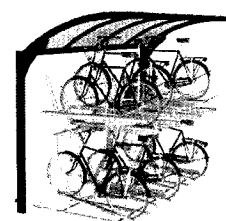
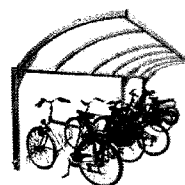

## FALCOGAMMA

FalcoGamma leveres som dobbelt- og enkeltsidet overdækning. Den dobbeltsidet har som standard integreret tagrende og afløb. Taget er en 4 mm tyk slagfast klar (eller farvet) polycarbonat plader og stålet kan pulverlakeres i mere end 190 RAL-farver.

### Tryghed

I byens rum kan der flere steder med fordel placeres overdækninger til cyklisterne. Dette sker typisk de steder, hvor man har en større mængde cykler parkeret i løbet af døgnet. En cykeloverdækning bør byde på tryghed for brugeren. Derfor anbefaler Falco at disse overdækninger fremstilles med et transparent tag- og sidebeklædning. Vore erfaringer viser klart at en sikker og tryk overdækning er med til at øge antallet af cyklister.

### Vandalisme

Transparente overdækninger har udover den tryghedsskabende effekt også den, ikke uvæsentlige, fordel at de ikke så ofte er udsat for hærværk. Det er ganske simpelt ikke så attraktivt at ødelægge en overdækning hvor man samtidig er til skue for alle andres blikke.

### Konstruktion

FalcoGamma er konstrueret af rørprofil 120x60 mm og spærene 80x40 mm. Plade til påboltning måler 120x100x8 mm.

### Fundament

For hurtig opstilling kan der med fordel anvendes Falcos standard præfabrikerede betonelementer med en konisk form på 20x25x45x26x29 mm.

### Dimension

Indgangshøjde: 210 cm

Faglængde: 400 cm

Dybde: enkeltsidet 191 cm dobbeltsidet 370 cm

## FALCOGAMMA LEVEL

Etagecykelparkering bliver mere og mere populært. Ofte placeres cykelparkeringen i kældre, men jævnligt bliver de også placeret på terræn. Vi har derfor en række overdækninger, som vi har designet til den ekstra højde overdækningerne skal have så de kan anvendes til etagecykelparkering.

Frihøjde FalcoGamma Level: 275 cm.

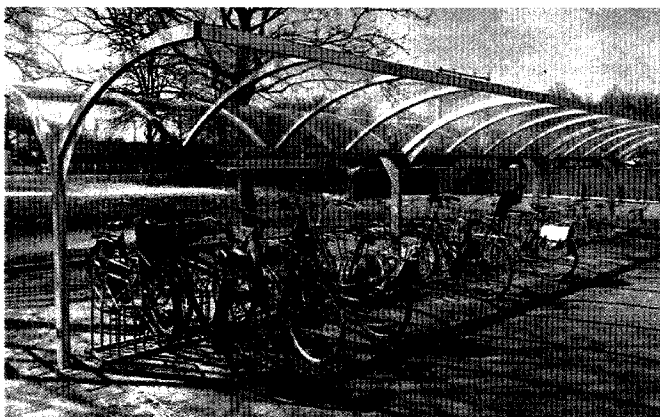
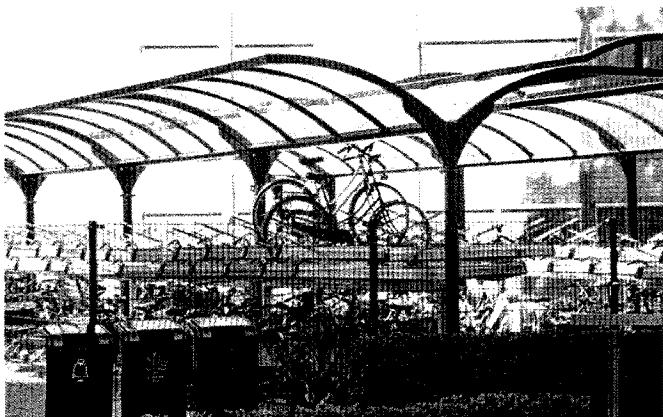

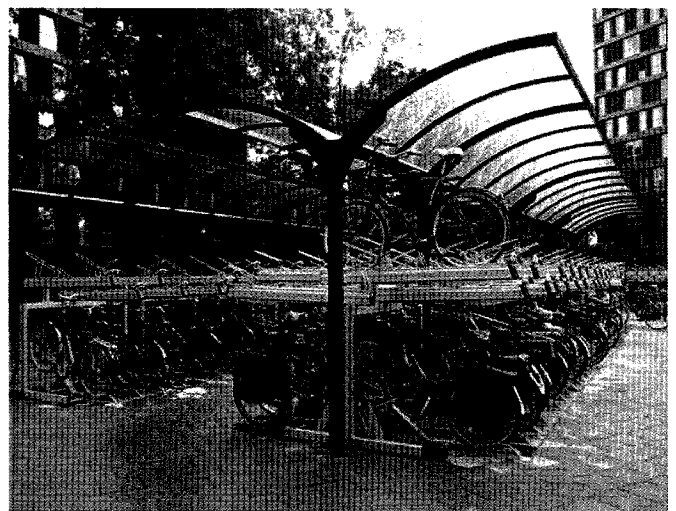
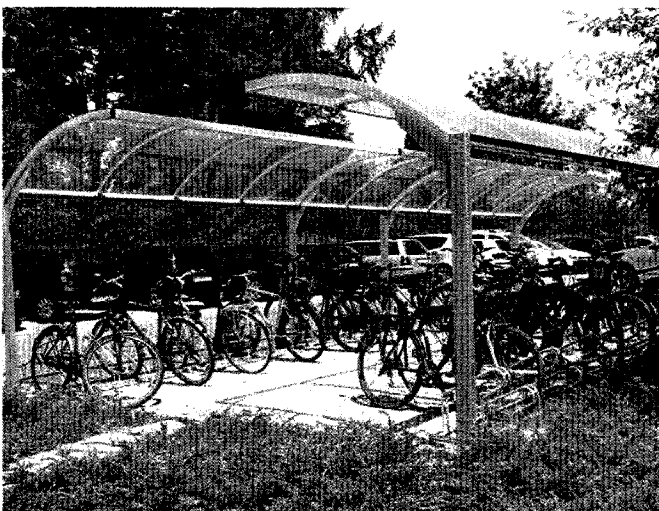
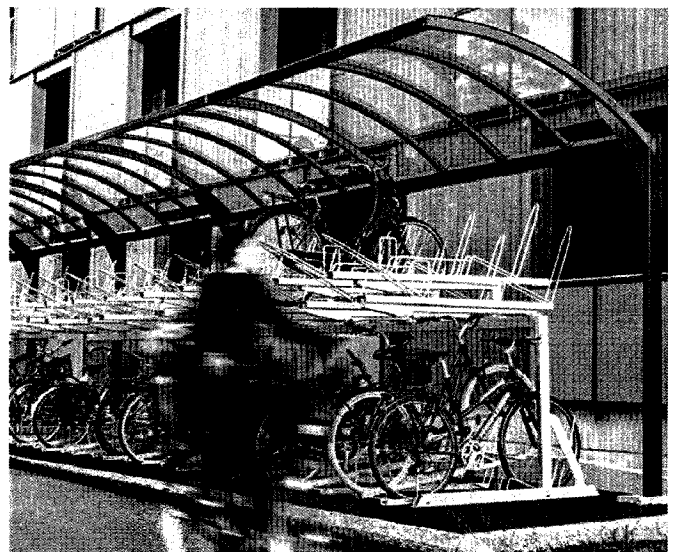
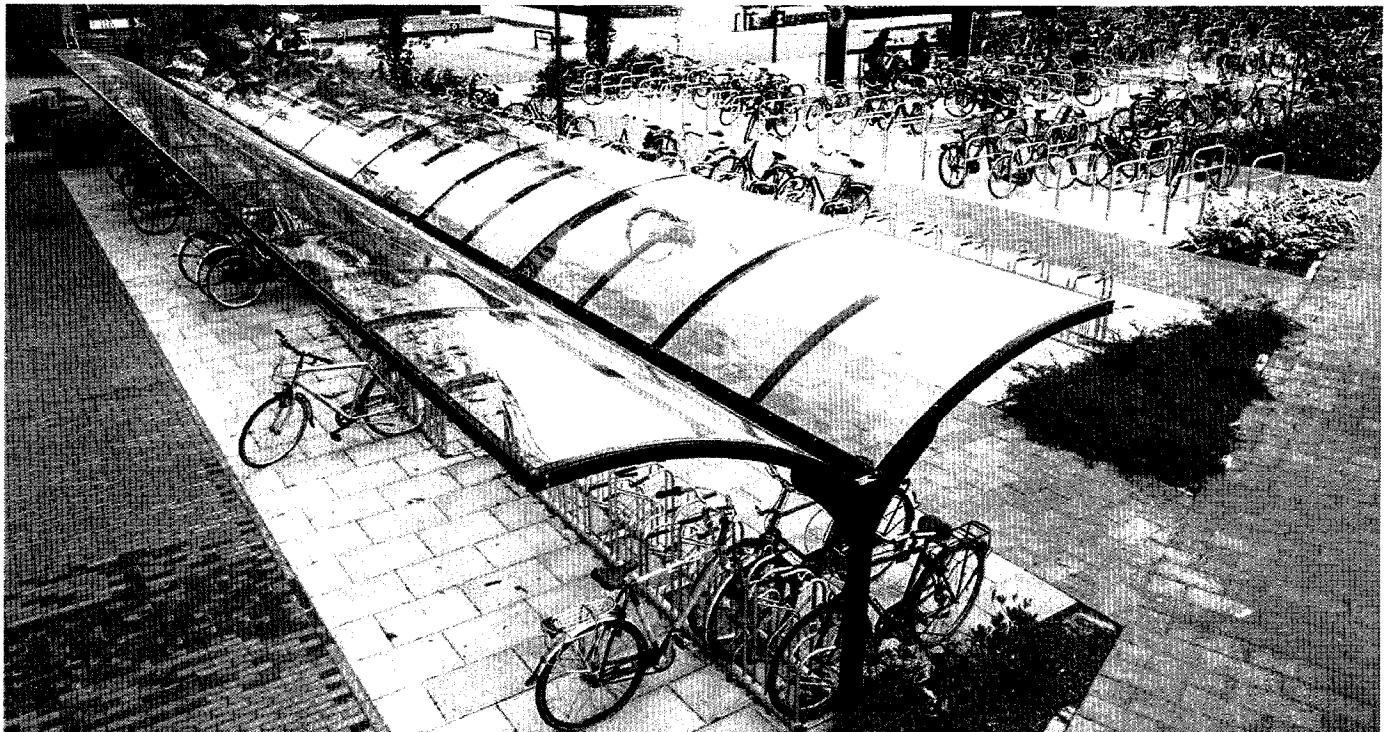

FOR ET KREATIVT OG SPÆNDENDE BYRUM

FALCO er et af de mest populære og mest brugte cykeloverdækninger i Danmark. Den er let at montere og demontere, og den er meget holdbar. Den er også meget smuk og passer ind i mange forskellige miljøer.

## FALCO GAMMA

enkelt-sided, startsektion

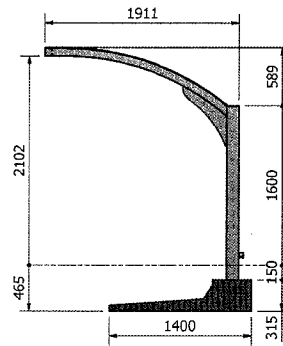
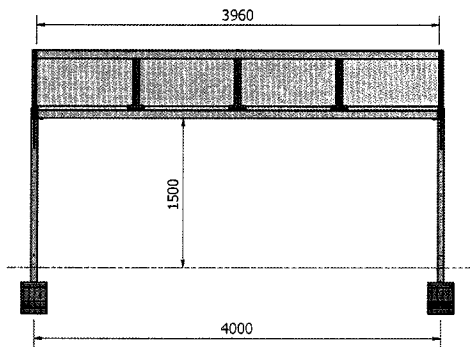
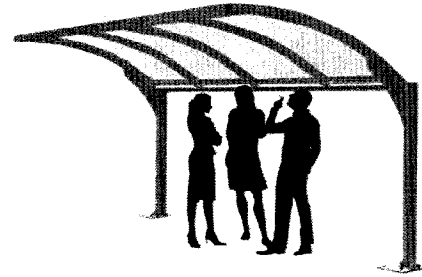
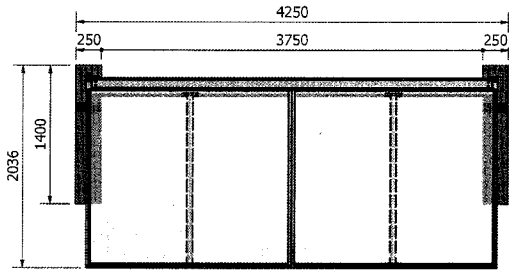

## FALCO GAMMA

dobbelt-sided, startsektion

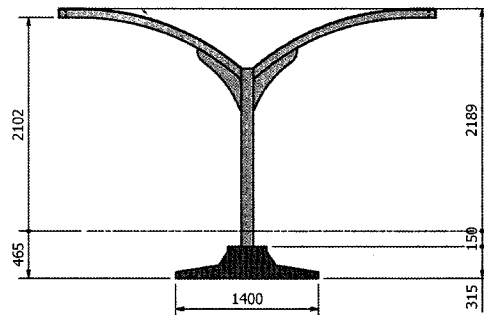
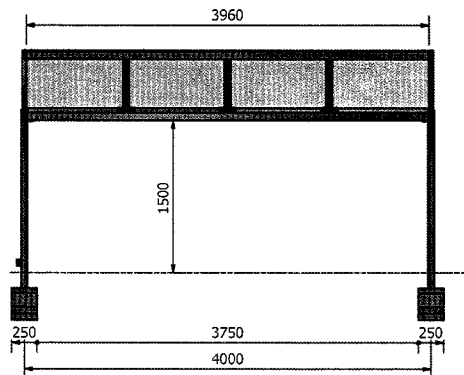
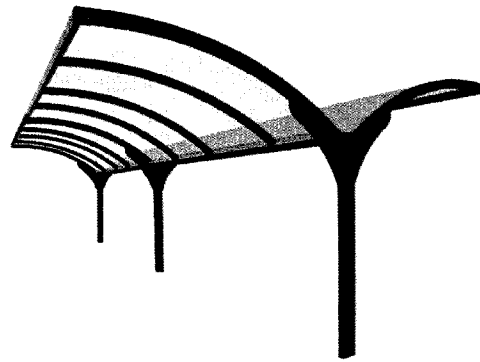
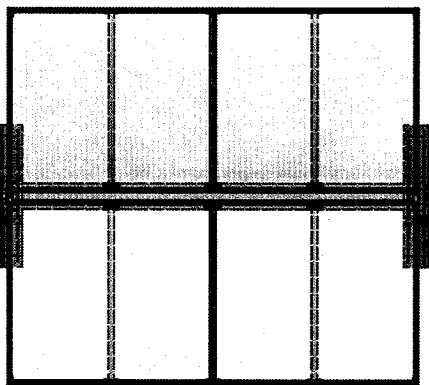

## FALCOGAMMA LEVEL

enkelt-sided, med FalcoLevel Premium+ cykelparkering i 2 etager

